

产品型号

PIM-J30C

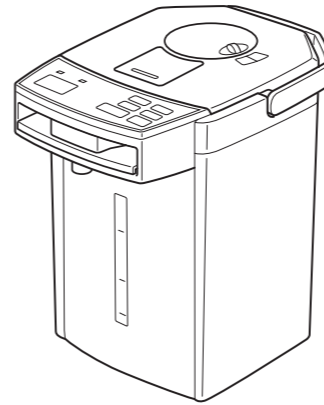

温馨提示

请检查长年使用的电热水瓶!

是否有这些症状?

- 使用中, 电源线或电源插头异常发热。
- 触动电源线会有通电不稳定的现象。
- 与以往不同变得异常热有烧焦的味道。
- 本体有漏水。
- 其他异常或故障。

请停止使用, 为防止发生故障或事故, 请联系使用说明书上记载的服务热线。

我们十分注重产品的质量管理, 但万一产品发生故障时, 请将下列内容告知就近的办事处 (参照联络地址)

我们将及时给与妥善处理, 关于产品的其他问题, 也敬请垂询。

①产品名称 ②产品型号 ③产品使用情况 (请尽可能详尽描述)

为持续提高产品性能, 本说明书所载产品的外观设计规格及产品部件, 可能在未告知的情况下变更。

制造商: 虎牌热水瓶株式会社

地址: 日本大阪府门真市速见町 3 番 1 号

中国地区总代理商: 钛格贸易(上海)有限公司

地址: 上海市外高桥保税区加枫路 28 号 2419 室

钛格贸易(上海)有限公司  **8008200885** 您帮帮我

(未开通 800 免费电话地区请拨打 021-52232500)

时间: 周一~周五 9:00 ~ 17:00 (节假日及中午 12:00 ~ 13:00 除外)

网址 <https://www.tiger-corporation.cn>

中国总部 上海市闵行区陈行公路2388号17幢702室
电话: 021-54338598 邮编: 201114

上海分公司 电话: 021-64299980 传真: 021-64689659

北京分公司 电话: 010-84932504 传真: 010-84924336

成都分公司 电话: 028-86670566 传真: 028-86676082

深圳分公司 电话: 0755-29175656 传真: 0755-29173669

西安分公司 电话: 029-87814951 传真: 029-87815401

家庭用

电热水瓶

非常感谢您购买本公司的产品。在您使用之前, 请仔细阅读本说明书, 并妥善保管, 以便随时参阅。

第 1 版: 2026 年 2 月

保留备用 附保修书

执行标准:
GB/T 4706.1, GB/T 4706.19

中国国内220V专用
请勿使用交流220V以外的电源。

目录

| 前言

- 4 - 安全注意事项
- 8 - 各部的名称

| 烧水

- 9 - 首次使用时、长时间未使用时
- 9 - 烧水方法
- 11 - 电动出水方法
- 12 - 气压出水方法
- 13 - 节能烧水方法
- 14 - 节电定时器的设置方法
- 14 - 儿童锁的设置与解除方法
- 15 - 倒掉热水的方法（不使用时）

| 清洁保养

- 16 - 清洁保养方法

| 遇到难题时

- 18 - 认为发生故障时

| 其他

- 20 - 产品中有害物质的名称及含有信息表
- 21 - 关于消耗品、另购品的购买
- 21 - 规格
- 22 - 食品接触用材料列表
- 23 - 保修书

安全注意事项

使用前请仔细阅读, 并务必遵守。

- 此处标识的注意事项是为防止对使用者及他人造成危害及财产损失。此注意事项为安全相关的重要内容, 请务必遵守。
- 请勿撕下贴在本体上的注意事项贴纸。

以下标志说明了忽视标识内容、采用错误的用法可能产生的危害及损害程度。

警告 该符号表示错误操作可能导致使用者死亡或重伤¹。

注意 表示如果用户操作不当, 可能会造成使用者受伤害²或财产损失³的内容。

*1 重伤是指因失明、外伤、烫伤(高温、低温)、触电、骨折、中毒等留下的后遗症及需要住院治疗或长期看门诊的伤害。

*2 伤害是指无需住院治疗、长期看门诊的外伤、烫伤、触电等。

*3 财产损失是指损害扩大到房屋、家产及家畜、宠物等。

图标记号的说明

 △记号表示警告、注意。具体的注意内容用图或文字标注在图标记号的中间或附近。

 ⊘记号表示禁止的行为。具体的禁止内容用图或文字标注在图标记号的中间或附近。

 ●记号表示强制行为或指示的内容。具体的指示内容用图或文字标注在图标记号的中间或附近。

有婴幼儿的家庭, 需特别注意勿让婴幼儿触碰到。

警告

 请勿让儿童独自使用, 或在婴幼儿可以触碰到的地方使用。
以免造成烫伤、触电或受伤。





 请勿让婴幼儿舔吮产品插头。注意勿让婴幼儿误舔。
以免造成触电或受伤。

 关闭上盖直到听见「咔」的声音。
以免引发沸腾不止或倾倒时开水流出, 造成烫伤。

注意

 应照看好儿童, 确保他们不玩耍本器具。

 器具不打算由存在肢体、感官或精神能力缺陷或缺少使用经验和知识的人(包括儿童)使用, 除非有负责他们安全的人对他们进行与器具使用有关的监督或指导。
以免造成烫伤、触电及外伤。

 请勿在不稳定的场所, 耐热性差的桌子及毛毯等上面使用。
以免因倒下时热水的流出导致烫伤。
以免引发火灾或使台面、垫子变色变形。

安全注意事项

警告

 请勿改装。
除维修技术人员以外, 不可拆卸修理。
禁止分解 以免造成火灾、触电、受伤。

 不使用额定电压以外的电源。
以免造成火灾、触电。

 请单独使用额定电流7A以上的插座。
以免因与其它电器同时使用, 造成多头插座异常发热或起火。

 请勿使用已破损的电源线及损坏电源线(如加工·强行弯曲·接近高温部·拉扯·扭曲·捆扎·压在重物下、夹在物中等行为。)
以免造成火灾、触电。

 如果电源插头上有灰尘, 请及时擦拭干净。
以免造成火灾。

 请将电源插头完全插到底。
以免造成触电、短路、起火。

 电源线或电源插头破损或插座松动时, 请勿使用。
以免造成触电、短路、起火。

 如果电源软线损坏, 必须用从制造商或其服务机构处获取的专用软线或专用组件来更换。

 请勿用湿手插入或拔出电源插头。
以免造成触电或受伤。
禁止用湿手

 加水请勿超过满水刻度线。
以免造成开水溢出, 烫伤。
此外, 如果内容器里的水量少于加水刻度线时, 有可能会造成内容器的变色、故障。

 请勿猛力关闭上盖。
以免造成开水溢出, 导致烫伤。

 请勿将任何异物放入通气孔。
开水可能会喷出造成烫伤。

 请勿放入水以外的东西加热。
请勿将茶、牛奶、酒精饮料、茶包、茶叶、活性炭、速食食品倒入电热水器/保温器。
以免造成气泡, 从而导致溢出。这会造成烫伤、腐蚀、故障或含氟聚合物涂层表面的脱落。

 请勿放入冰块作为保冷用。
以免放入冷水或冰块时会产生结露, 造成触电故障。

 沸腾中, 请勿打开上盖。

 请勿将本体抱在怀中、使其倾斜、摇晃、或上下用力摇、加以撞击。不可只抓住上盖移动本产品。
即使在上锁的情况下也不可倾倒。
以免开水溢出造成烫伤。

 请勿将电热水瓶倾倒。
即使在上锁的情况下也不可倾倒。
以免开水溢出造成烫伤。

 器具不得浸入水中。
以免造成触电、短路或火灾。

 禁止在上盖装在本体的状态下, 倒除剩余的开水。
拆下上盖时, 请注意剩余的开水, 以免烫伤。
(倒除剩余开水的方法→P.7, 15)

 上盖垫圈发白请更换。
以免翻倒时开水流出, 引发烫伤。

安全注意事项

警告

! 发生异常或故障时，立即停止使用。若继续使用，可能会造成火灾、触电及受伤。

<异常·故障事例>

- 使用中，电源线或电源插头异常发热。
- 触动电源线会有通电不稳定的现象。
- 与以往不同变得异常热或有烧焦的味道。
- 本体有漏水。
- 有其它异常或故障。

请立即拔下电源插头，联系使用说明书上记载的服务热线。

! 请小心並避免将水溅到连接器上。

禁止触摸 使用后，加热元件表面可能留有余热。使用中、使用后，在有余热期间不要触碰高温部。可能引起烫伤。

! 如使用方法不正确可引致受伤。

! 等待本体冷却后，再进行清洁保养。（请参照P.16 ~ 17的记载内容来进行清洁保养。）以免触碰到高温部位，导致烫伤。

注意

! 不使用时，请从电源插座上拔下插头。以免因损伤、绝缘体老化而造成触电、漏电、火灾。
必须拔出插头

! 请务必手持电源插头拔下电源。以免造成触电或短路而起火。

! 请勿使用本产品以外的专用电源线。此电源线请勿用在其他电器产品上。以免造成故障、起火。

! 请勿使用分路插座。以免造成火灾。



! 请勿放置在容易淋到水或沾湿产品底部的地方使用该产品。以免造成触电、短路、引起故障。

! 请勿从水龙头直接接水或弄湿底面。以免本体内部进水引发短路、触电或故障。

! 请勿在本体上面放置有水的杯子或瓶罐。以免造成本体变形，变质或火灾。及水溢出后造成触电、火灾或故障。

! 请勿使插头暴露于蒸汽环境，以免造成触电或火灾。在滑动的桌面上使用本产品时，注意不要使蒸汽喷到产品上。

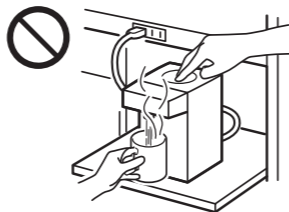

! 禁止在靠近墙壁和家具的地方使用。蒸汽和热量会导致墙壁、家具的变色、变形。放入厨房壁柜时，应保持良好的通风。

禁止触摸 打开或取下盖时，请勿接触到蒸汽以免造成烫伤。

禁止触摸

! 请勿在水沸腾时，按出水键。以免开水溅出，引起烫伤。

安全注意事项

注意

! 请勿在烧水时，倒出开水，移动产品。以免开水飞溅，流出，被蒸汽烫伤。

禁止触摸 请勿在使用中或刚使用后触摸高温表面或玻璃窗。以免造成烫伤

! 请勿倒出开水时打开加热器。以免开水飞溅，流出，被蒸汽烫伤。

! 请勿在搬运产品时，触碰上盖开关片。以免因上盖打开而受伤或烫伤。

! 清洁保养前，请务必将电源插头从插座拔下，从本体的电源插口上拔下产品插头。清洁保养完后，再次使用时请确认电源线两端的插头及本体上的电源插口是否充分干燥后再插入使用。插入电源时请勿移动本产品。以免造成短路、触电、起火。

! 排掉剩水时，务必按照下图所示的方向倒。如果从其它位置排掉，则水可能会进入到本体内，造成烫伤或故障。

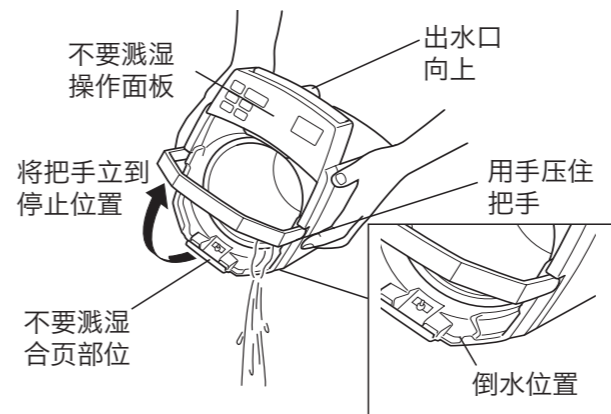

! 不要整机清洗。不要整体清洗本体，或将本体浸于水中或向其泼水。以免造成触电、短路或火灾。

! 请勿倒放本体。以免造成故障。潮气或水滴泄漏到装置造成故障。

! 本产品为一般家庭用电器。同样可以用于以下用途。器具打算被用于家用和类似用途，例如：
• 商店、办公室或其他工作环境下的员工厨房；
• 农场住所；
• 在酒店、旅馆和其他住宅类型的环境中，供顾客使用；
• 仅提供床位和早餐的类似环境。

! 为了避免蒸气外漏，请确实关紧上盖。

! 打开上盖时，请勿用力过度。在打开上盖加水的状态下，请勿用力按压上盖。以免上盖脱落，导致烫伤。

为了延长使用寿命，请遵守以下事项。

● 请勿在靠近烟火处使用。以免造成产品变形、故障。

● 请勿放置在长时间阳光直射的地方使用。以免因本体发热而引起故障。

● 禁止空烧。在容器内没有水的情况下通电，会因受热而引起内容器变色、故障。

● 请勿放入活性炭等物。以免引起故障或使氟素加工面脱落。

● 拔下电器电源插头，如果将产品长时间存放在一个会结冰的环境时，请确保内部容器里没有一点水。

各部的名称

◇开箱后, 首先请进行确认。

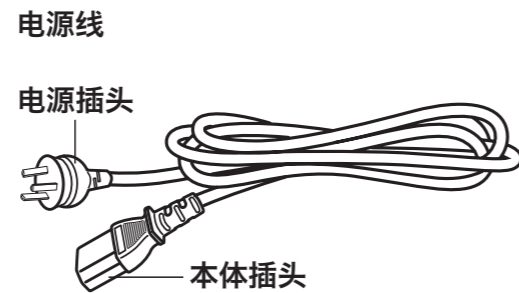
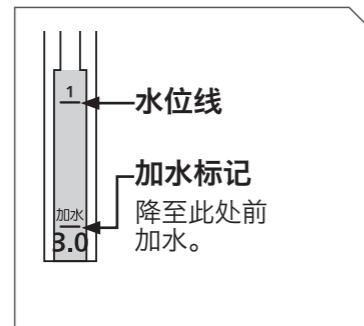
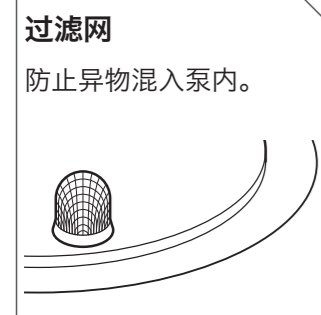
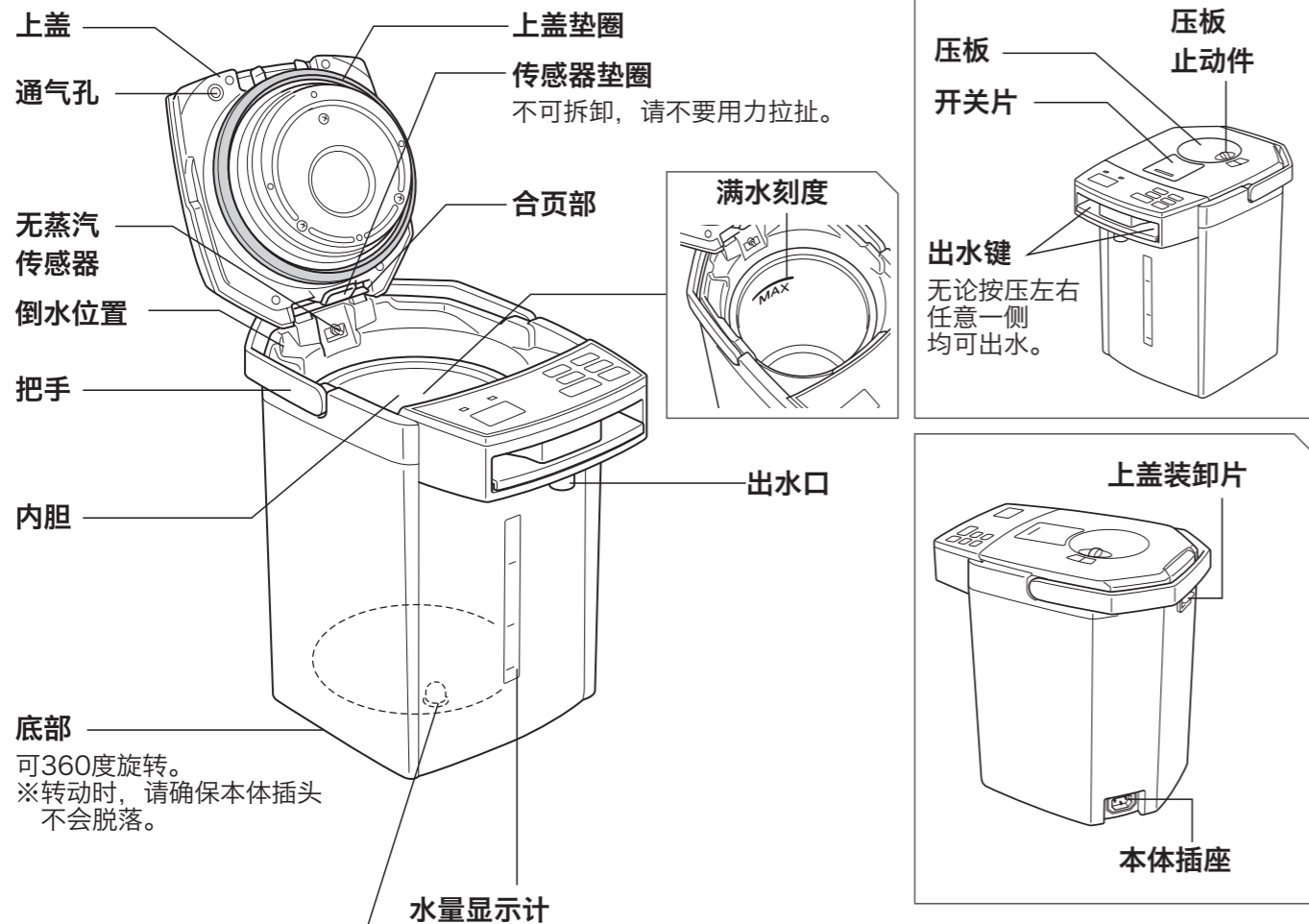

※如果电源线系有绑带等, 请将其拆开后使用。

操作面板 (本体顶部)

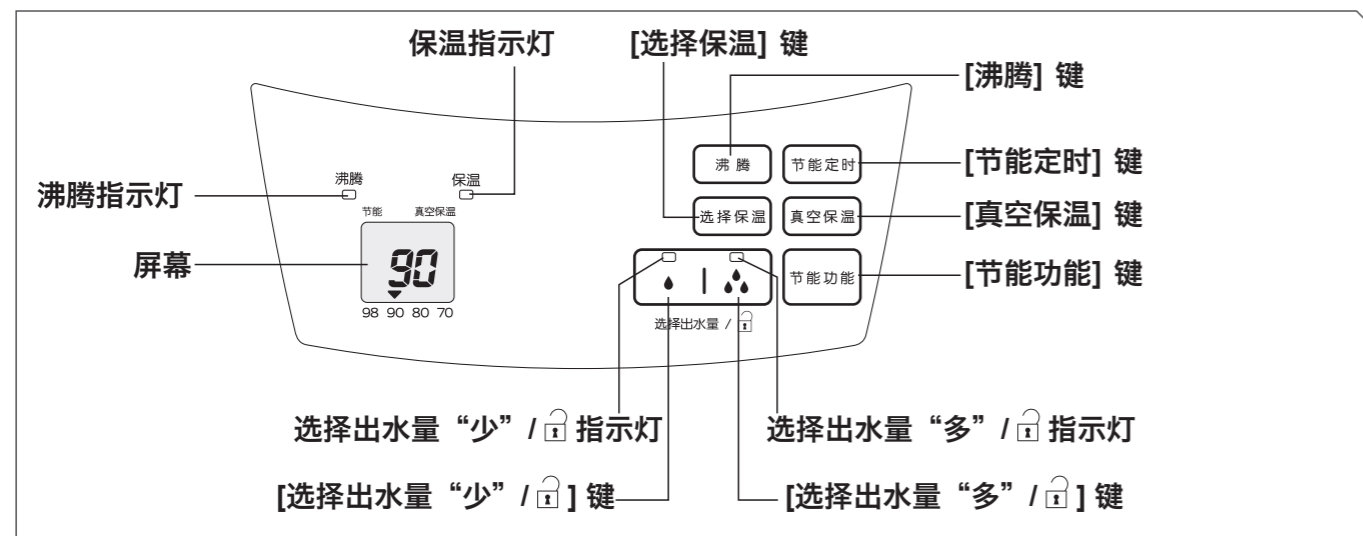

首次使用时、长时间未使用时

为了清洗本体内部, 请按照以下步骤烧开水并倒掉。

※产品刚开始使用时会产生树脂等的异味, 过段时间即会自动消失。

1. 将水加至满水刻度, 烧开水。→下述、P.10
2. 水烧开后, 将约一半的水通过电动出水倒出。→P.11
3. 拆下插头和上盖, 将剩余的热水倒掉。→P.15

烧水方法

1 打开上盖, 将水倒入。

◇水倒入至“满水刻度”以下、“加水标记”以上。

《防干烧功能的作用》

◇如果没有水, 或者水量过少, 或是水被快速倒入时, 会发出“哗哗...”的声音, 沸腾指示灯和保温指示灯会交替闪烁并发出提醒, 烧水将停止。→P.20

△注意

- 请勿直接通过水龙头加水, 也不要将其放置在被弄湿的地方以免底面弄湿。
- 请勿加水超过“满水刻度”, 也不要在水位低于“加水标记”的状态下烧水。
- 如果加入约50度以上的热水, 可能会导致无法自动烧水, 因此请使用温水或冷水进行烧水, 或重新加热至沸腾。→P.10

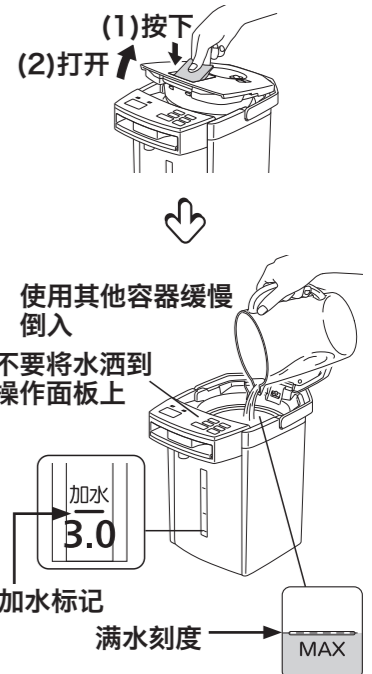

2 关闭上盖, 连接插头。(开始烧水)

◇按住上盖的左右两侧, 将其关牢。

《烧水过程中的显示》

◇根据水量和水温的不同, 显示剩余时间的开始时间会有所不同。

◇热水的温度以5度为单位显示。

(仅当温度约为98度时, 显示“98”)

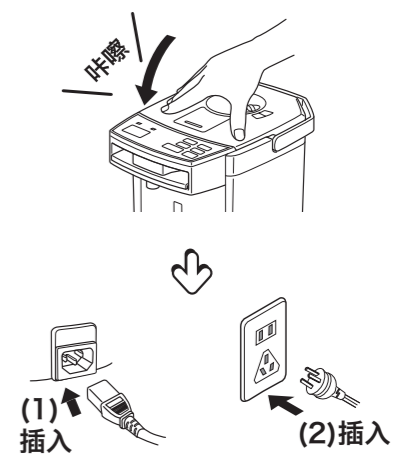
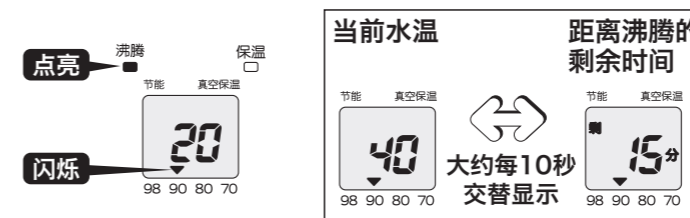

△注意

- 烧水过程中或刚烧水完毕时, 不要用力开关上盖或出水。以免导致热水飞溅或蒸汽喷出, 从而造成烫伤。

烧水方法

3 按下[选择保温]或[真空保温]，选择保温。

- ◇可选择5种保温。(98、90、80、70保温的4种与真空保温)
- ◇即使在烧水或保温过程中，也可以按下[选择保温]或[真空保温]变更保温。
- ◇使用过程中如果插头脱落，重新连接插头后将自动变为90保温。
- ◇在沸腾及重新沸腾时，蒸汽捕集结构可防止蒸汽从本体外溢。

进行98、90、80、70保温时

按下[选择保温]。

- ◇每按一次[选择保温]，保温设定会按顺序依次切换。
- ◇变为设定的保温温度后将会自动保温。

《沸腾时间及达到所选保温温度的参考时间》

从冷水到沸腾		约29分钟
沸腾后	至90保温	约2小时40分钟
	至80保温	约4小时50分钟
	至70保温	约7小时40分钟

※水量：满水、水温/室温：23度时的参考值。

※达到98保温的参考时间与从冷水至沸腾的时间大致相同。

真空保温时

按下[真空保温]。

- ◇再次按下[真空保温]时将切换为保温选择。

《关于真空保温》

- ◇真空保温在沸腾后加热器会自动关闭。
- ◇选择真空保温时，即使加水也不会自动烧水。根据下述4的要领，按下[沸腾]烧至沸腾。

《沸腾后的水温参考》

- ◇随着时间的推移，水温会逐渐下降。如果水量较少，降温速度会更快。

2小时后	约85度
------	------

※水量：满水、水温/室温：23度时的参考值。

※温度以5度为单位显示，因此显示与实际水温可能会有所不同。

4 在保温过程中重新烧至沸腾时，请按下一次[沸腾]。

- ◇按下按钮前，确认水位在加水标记以上。
- ◇重新沸腾后，随着时间的推移，水温会逐渐下降。如果水量较少，降温速度会更快。

《满水时至重新沸腾的时间参考》

98、90保温	约4~6分钟
80、70保温	约10~13分钟

※加水或重新连接插头时，所需时间会更长。

※在真空保温时，沸腾所需的时间会有所变化。

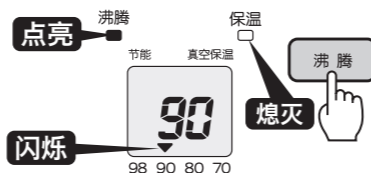
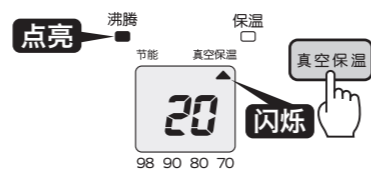
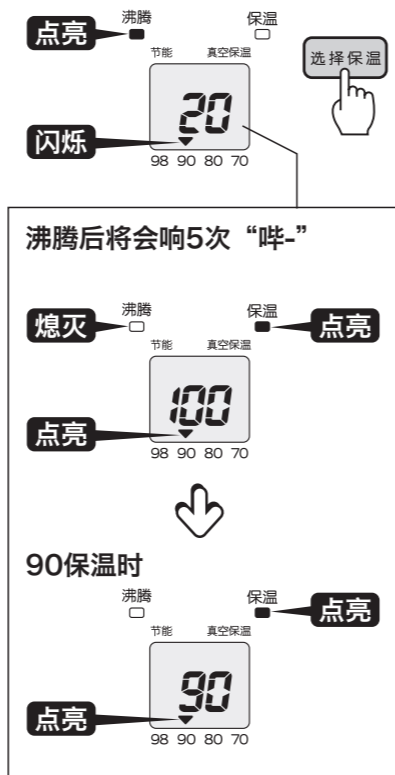

电动出水方法

1 根据出水量，按下左右任意一侧一次。

- ◇若想缓慢出水，按下左侧。出水键的锁定被解除的同时，可设定为较少的出水量。
- ◇若想大量出水，按下右侧。出水键的锁定被解除的同时，可设定为较多的出水量。

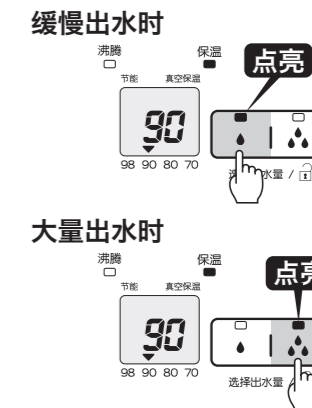

2 将容器对准出水口，按下出水键进行注水。

《难以出热水时》

- ◇刚沸腾后，产生的泡沫可能进入泵内，导致热水难以流出。注意蒸汽，先打开一次上盖，然后重新关闭上盖后再出水。
- ◇如果内胆、过滤网或本体内部的泵有污垢，热水将会难以流出。使用柠檬酸进行清洗。→P.17

《热水变少时》

- ◇在水位降至加水标记之前，请务必加水并盖好上盖。（注意蒸汽进行加水）→P.9
- ◇在真空保温过程中（插头连接状态），即使加水也不会烧水。→P.10

注意

- 水量低于加水标记时，不要出水。以免导致热水飞溅。
- 按下出水键中央附近进行出水时要注意蒸汽。以免造成烫伤。
- 按下左右任意一侧的同时按下出水键时，会发出“哗哗”声，无法出水。

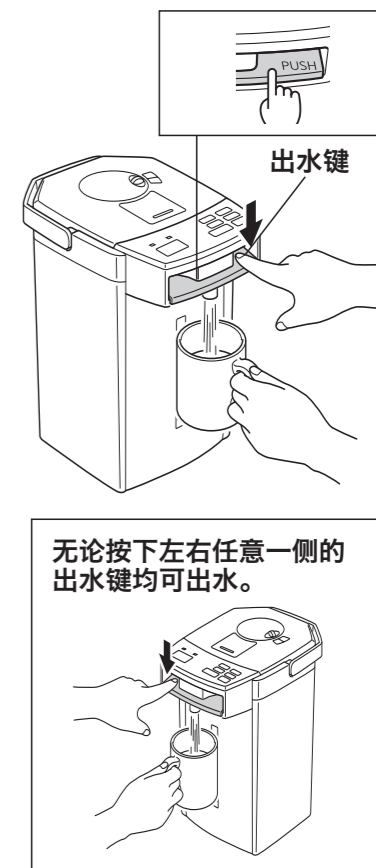

3 注水结束后，手指松开出水键。

- ◇确认出水口已停止出水后，再移开容器。

4 选择出水量“多”“少”/指示灯点亮时按下一次左右任意一侧，即可锁定出水键。

- ◇无论按下哪一侧的左右任意一侧，都可以锁定出水键。

《关于自动锁定》

- ◇出水后，如果约10秒内未按下出水键，将会自动锁定。（选择出水量“多”“少”/指示灯熄灭）



气压出水方法

- ◇ 电动出水方法请参照P.8。
- ◇ 气压出水可在拔掉插头后仍然可以注水。（无线出水）

1 将压板止动件调整至🔓位置，将容器对准出水口，然后慢慢按下压板进行注水。

- ◇ 相比电动出水，出水量可能会较少。
- ◇ 当热水冷却或减少时，使用气压出水时的出水量也会逐渐减少。

《热水变少时》

- ◇ 在水位降至加水标记之前，请务必加水并盖好上盖。（注意蒸汽进行加水）→P.9
- ◇ 在真空保温过程中（插头连接状态），即使加水也不会烧水。→P.10

⚠ 注意

- 慢慢按压压板。用力按压可能会导致热水飞溅或无法出水。
- 出水时，确保本体不会转动。如果出水过程中本体转动，可能会导致热水飞溅。
- 水量低于加水标记时，不要出水。以免导致热水飞溅。
- 不要同时使用电动出水和气压出水。以免导致烫伤或故障。

2 注水结束后，手指松开压板，并将压板止动件调整至🔒位置。

- ◇ 请在确认出水口已停止出水后，再移开容器。

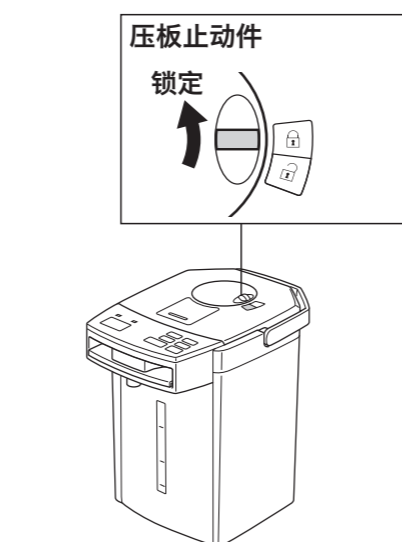
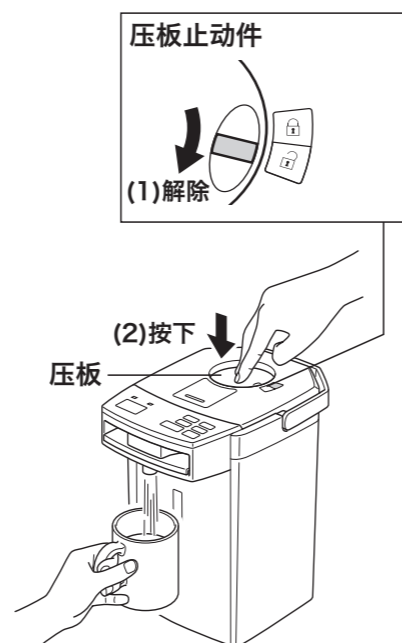

节能烧水方法

- ◇ 选择“节能”模式时，将进行节能烧水。
- ◇ 节能烧水时，当达到设定的保温温度时，烧水将结束。例如，在90保温时，烧水结束时的水温约为90度。（在真空保温时，会烧水到约98度，然后加热器会自动关闭）

1 按下[节能功能]，选择“节能”。

- ◇ “节能”下方的▲标记点亮。

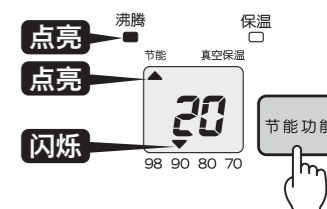

2 按下[选择保温]或[真空保温]，选择保温。

进行98、90、80、70保温时

按下[选择保温]。

- ◇ 每按一次[选择保温]，保温设定会按顺序依次切换。 → 98 → 90 → 80 → 70
- ◇ 当达到设定的保温温度时，将会发出5次“哔-”声，烧水结束。
- ◇ 在烧水过程中，如果将温度设定为低于显示的温度，则会显示“剩余3分钟”，并在3分钟后发出5次“哔-”声，但可能无法达到设定的保温温度。
- ◇ 根据室温、水量等，烧水后水温可能会高于设定。

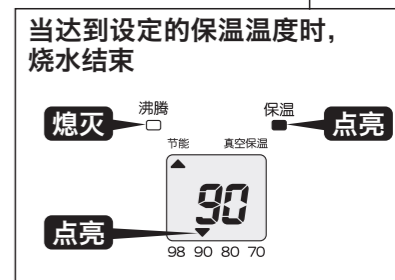
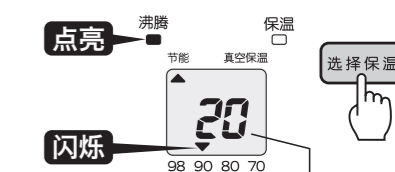

真空保温时

按下[真空保温]。

- ◇ 再次按下[真空保温]时将切换为保温选择。
 - ◇ 设定为真空保温时，会烧水到约98度，然后加热器会自动关闭。
- #### 《在保温过程中切换保温的设定时》
- ◇ 按下[选择保温]或[真空保温]进行选择。

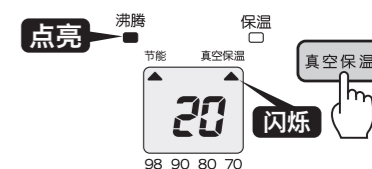

重新沸腾时

按下[沸腾]。

- ◇ 按下[沸腾]时，将烧水至约98度。

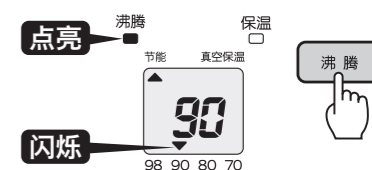

节电定时器的设置方法

- ◇设置节电定时器后，加热器将自动关闭，并通过真空进行保温。在睡觉前或外出前设置非常方便。
- ◇无论是在烧水过程中还是保温过程中，都可以设置节电定时器。

1 按下[节能定时]，设置节电时间。

- ◇每按一次[节能定时]，可以在6小时到10小时的范围内，以1小时为单位设置5个档位。

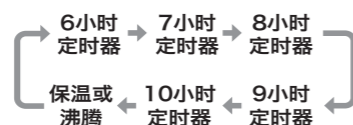

设置6小时定时器时

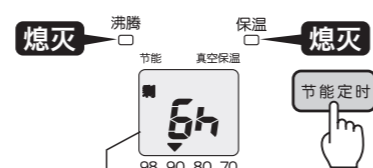

结束前的剩余时间以1小时为单位显示

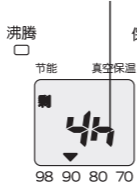

距离结束还有1小时时，烧水将开始，并从59分钟起以1分钟为单位显示

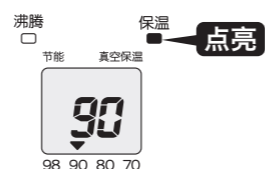

在节电定时器启动过程中烧水时

按下[沸腾]。沸腾指示灯会点亮，烧水开始。
(节电定时器将被解除)

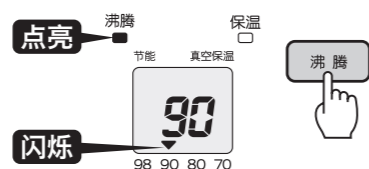

△注意

- 设定真空保温时，不要设置节电定时器。由于加热器不会启动，热水会逐渐冷却。
- 设置节电定时器时，无法使用电动出水。
- 在烧水过程中等设置了节电定时器的状态下，会烧水直到沸腾。

2 烧水结束后将自动保温。

- ◇在设定的保温温度下进行保温。
- ◇不会发出“哔-哔-...”的提示音。

儿童锁的设置与解除方法

- ◇为了防止误操作，可以锁定所有按键。

同时长按[选择出水量“多”/]和[沸腾] (3秒以上)。

- ◇每次长按都会切换按键的锁定、解除。
- ◇当处于儿童锁状态时，按下任何按键都会发出短促的“哔哔”声，并显示如右侧的信息，无法进行操作。
- ◇在儿童锁状态下，如果插头脱落，重新连接插头后，儿童锁将解除。

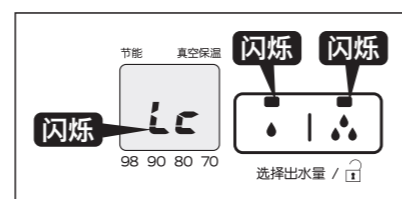
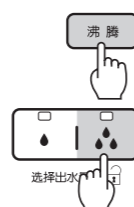

倒掉热水的方法 (不使用时)

1 拆下插头，取下上盖。

- ◇按下上盖装卸片，同时将上盖向出水口侧拉开后取下。

△注意

- 打开上盖时注意不要接触蒸汽。

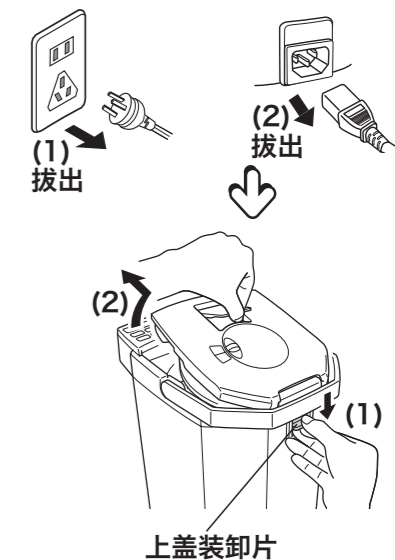

2 将剩余的热水倒掉。

- ◇为了防止热水飞溅，尽量将热水瓶靠近倒水的地方，慢慢倒水。

△注意

- 剩余的热水会导致内胆变色或产生异味，因此应将其倒掉。
- 倒水前，务必将把手立到停止位置。
- 必须从倒水位置倒水。从其他位置倒水可能导致故障或烫伤。
- 不要在上盖未取下的情况下倒掉剩余的热水。
- 如果过滤网安装不当，倒水时可能会掉落，请注意。
- 倒完水后，出水口可能会滴水，请注意。
- 使用后应进行清洁保养。特别是内胆和过滤网，要经常清洁保养。



3 安装上盖。

- ◇按下上盖装卸片，同时插入上盖挂钩部。

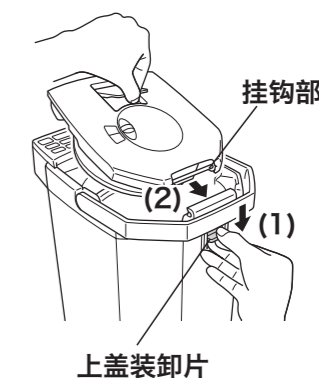

清洁保养方法

◇请务必拔掉插头，等待冷却后再进行清洁保养。

要准备的用具 □柔软的海绵 □柔软的布 □柔软的刷子

不能使用的东西 □尼龙刷、钢丝球等
□密胺海绵（可能导致内胆的氟涂层脱落）
□海绵的研磨粒子部分（不要用研磨粒子部分清洗）
□洗涤剂 □稀释剂类、去污剂、漂白剂 □化学抹布
□洗碗机、洗碗机

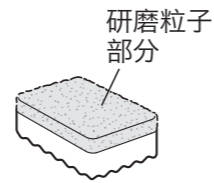

要经常清洁保养的部位、零部件

内胆

- 取下过滤网。
- 将冷水或温水加入内胆约一半，使用海绵擦拭后冲洗干净。（外侧不要弄湿）

过滤网

- 使用冷水或温水，并用柔软的刷子等进行清洗。
※如果堵塞，热水会难以流出。
- 必须将其安装在内胆中。

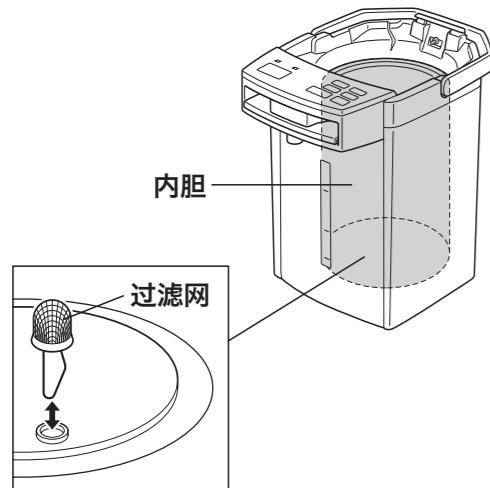

注意

- 干烧导致的内胆变色无法去除。
- 内胆和过滤网需要经常清洁保养，当污渍明显时，使用柠檬酸进行清洗。矿物质成分积累会导致热水难以流出，或烧水时声音变大。
- 使用矿泉水或碱性离子水（矿物质成分较多的水）烧水时，需要更加频繁地清洁保养。附着的矿物质会脱落，堵塞本体内的出水口和蒸汽进气口，导致故障。

脏污后立即清洁保养的部位

上盖、本体

请用拧干的布擦拭干净。

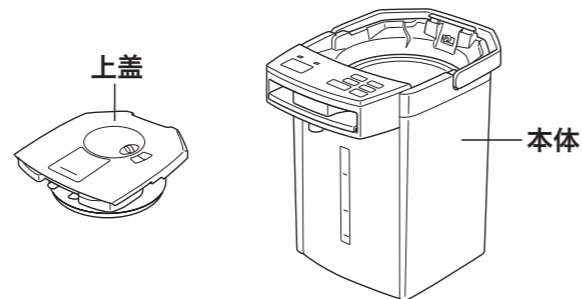

电源线

请用干布擦拭干净。

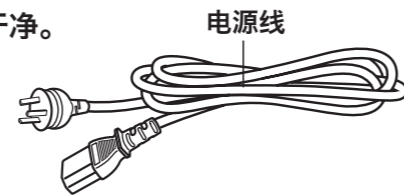

注意

- 上盖、本体和电源线不得浸水或淋水。

长时间不使用时

- 根据上述要领进行各部分的清洁保养，然后用干布擦拭。
- 将各部分自然干燥。（特别是内胆要充分干燥）
- 为了防止昆虫和灰尘进入，请用塑料袋等密封后保管。

清洁保养方法

内胆的柠檬酸清洗方法 (以2~3个月一次的频率为参考进行)

◇水中所含的矿物质成分（钙、镁、铁等）可能会附着在内胆上，形成下述情况，但这些并非有害。当污渍明显时，请使用柠檬酸清洗。（关于柠檬酸的购买→右述）

- 内胆出现类似锈迹的红色斑点。
- 内胆变为乳白色、黑色或彩虹色等。
- 热水中漂浮着白色的悬浮物。

- 确认过滤网已安装在内胆中。
- 将约30g柠檬酸（大勺2~3勺）放入内胆中。
- 将水加至满水刻度，混合并关闭上盖。（不加热）→P.9
- 连接插头，同时长按[选择保温]与[沸腾]（约3秒）。

※清洗过程中，电动出水以外的操作和功能无法使用。



同时按下约3秒

《清洗过程中的运行》

清洗时间的参考：约1小时30分钟
(会因水温而有所不同)

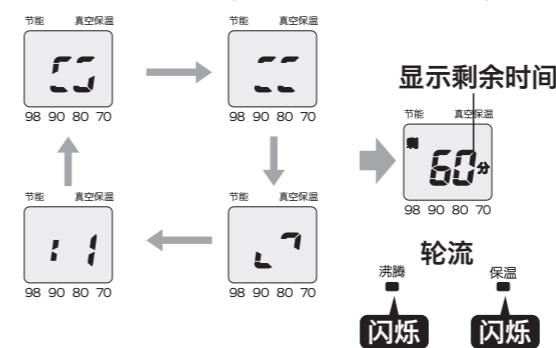

《清洗结束》

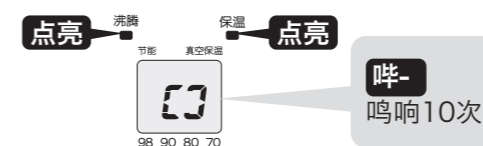

- 使用电动出水，将热水（柠檬酸溶液）从出水口完全倒出并丢弃。（电动出水时会发出“哔哔哔...”声）→P.11
- 如果有污渍残留，使用海绵擦拭掉。（如果难以去除，可以再次加入柠檬酸和水，进行相同的操作）

- 为了去除残留的柠檬酸水，请仅用水正常烧水，使用电动出水倒出一半量后倒掉剩余的热水。→P.9~11、15

注意

- 清洗过程中不要打开上盖。
- 如果要中途解除柠檬酸清洗，请拔掉插头。当正常烧水时，请务必先倒掉热水（柠檬酸溶液）后再使用。

泵的柠檬酸清洗方法 (以半年一次的频率为参考进行)

◇热水难以流出（无法流出）时，请进行泵的柠檬酸清洗。

◇关于柠檬酸的购买→下述

- 取下过滤网。→P.16
- 将约30g柠檬酸（大勺2~3勺）溶解在一杯热水（约200mL）中，倒入内胆底部的孔中，关闭上盖，放置约2小时。
- 加入内胆1/3的水量，关闭上盖并烧水。（选择90保温）→P.9、10
- 在90保温的状态下，放置2~3小时。
- 使用电动出水，将热水（柠檬酸溶液）从出水口完全倒出并丢弃。→P.11
- 拔掉插头，待冷却后，用海绵清洗内胆。
- 为了去除残留的柠檬酸水，请仅用水正常烧水，使用电动出水倒出一半量后倒掉热水。→P.9~11、15
- 待冷却后，安装过滤网。→P.16

关于柠檬酸的购买

◇请在购买本产品的销售店购买。

品名	热水瓶内胆清洗用柠檬酸 (约30g×4包)
型号	PKS型

※本公司的柠檬酸作为食品添加剂使用，符合食品卫生标准，无害。

认为发生故障时

◇在委托修理前，请确认。

故障现象	请确认这里	请这样处理	参照 页面
<ul style="list-style-type: none"> 不烧水。 所有指示灯不亮。显示全部消失。 	电源线是否脱落？	连接插头。	9
<ul style="list-style-type: none"> 即使加水，也没有开始烧水。 没有切换到沸腾指示灯。 	是否加了50度以上的水？如果加入50度以上的水，可能会导致无法自动开始烧水。	加入温水或冷水。或者按下 [沸腾] 烧至沸腾。	9 10
	是否选择了“真空保温”？真空保温过程中，即使加水也不会自动烧水。	按下 [沸腾] 烧至沸腾。	10
<ul style="list-style-type: none"> 没有进行出水，热水却自动流出。 	是否加水超过了“满水刻度”？	确保在“满水刻度”以内。	9
	是否堵塞了通气孔？	如果有异物堵塞，将其清除。	5
<ul style="list-style-type: none"> 有“咕嘟”声。 “咕嘟”声比平时大。 	“咕嘟”声是烧水过程中产生的泡沫破裂的声音。		
	如果内胆脏污，声音会更大。	使用柠檬酸清洗内胆。	17
<ul style="list-style-type: none"> 不沸腾。 	是否选择了“节能”？由于正在进行节能烧水，烧水将在约98度或设定的保温温度下结束。	解除“节能”，按下 [沸腾] 烧至沸腾。	10 13
<ul style="list-style-type: none"> 不排出蒸汽。 	蒸汽捕集结构会防止蒸汽从本体外溢。		
<ul style="list-style-type: none"> 蒸汽会从出水口附近排出。 	在进行出水或清洁保养时，如果水进入了本体内部，可能会导致故障。请委托购买本产品的销售店修理。		
<ul style="list-style-type: none"> 内胆脏污。 热水中漂浮着白色的悬浮物。 	这是由于水中所含矿物质成分的作用，并不是内胆本身变色、腐蚀或氟树脂的脱落。	使用柠檬酸清洗内胆。	17
<ul style="list-style-type: none"> 塑料部分有线状、波浪状的部位。 	属于树脂成型时产生的痕迹，不影响使用上的品质。		
<ul style="list-style-type: none"> 热水有异味。 	根据自来水中所含消毒用氯的量不同，有时会留下氯味。	按下 [沸腾] 烧至沸腾后，注意蒸汽，打开一次上盖，然后再关闭上盖。	9 10
	是否选择了“节能”？由于正在进行节能烧水，烧水将在约98度或设定的保温温度下结束。	解除“节能”，按下 [沸腾] 烧至沸腾。	10 13
	产品刚开始使用时会产生树脂等的异味，过段时间即会自动消失。		
	是否在树脂制托盘、塑料布等垫子上使用？有时热水会吸附垫子的气味。		
<ul style="list-style-type: none"> 本体外侧很热。 	在室温较高的房间持续保温时，本体外侧可能会变热。		
<ul style="list-style-type: none"> 热水不热。 	是否选择了“真空保温”？真空保温过程中，随着时间的推移，水温会逐渐下降。	选择其他保温。或者按下 [沸腾] 烧至沸腾。	9 10
	在水量较少的状态下进行“真空保温”时，降温速度会更快。		10
	第一杯热水可能是积存在水量显示计的水量管中的热水，所以水温偏低。		

认为发生故障时

故障现象	请确认这里	请这样处理	参照 页面
<ul style="list-style-type: none"> 在电动出水时，热水无法出水或出水困难。 	是否刚沸腾？	注意蒸汽，先打开一次上盖，然后重新关闭上盖后再出水。	9 11
	是否在本体倾斜状态下进行出水？	将本体保持直立状态进行出水。	
	插头是否脱落？	连接插头。	9
	是否被锁定？ (选择出水量“多”“少” / [i] 指示灯熄灭)	根据出水量，按下 [选择出水量] 左右任意一侧一次后按下出水键。	11
	如果内胆、过滤网或内部的泵有污垢，热水将无法流出。	进行柠檬酸清洗。即使在保修期内，由于水等成分的影响导致无法出水时，将为有偿修理。	17
	是否处于儿童锁状态？	请同时长按 [选择出水量] 右侧的 [选择出水量“多” / [i]] 和 [沸腾] (3秒)，解除儿童锁。	14
<ul style="list-style-type: none"> 在气压出水时，热水无法出水或出水困难。 	是否在本体倾斜状态下进行出水？	将本体保持直立状态进行出水。	
	上盖垫圈是否脱落？	重新正确安装上盖垫圈。	21
	上盖垫圈是否损坏？	请更换新的上盖垫圈 (有偿)。	21
	当热水冷却或量减少时，使用气压出水时的出水量也会逐渐减少。		12
<ul style="list-style-type: none"> 声音不响。 	设置节电定时器后，烧水结束的声音不会响起。		14
<ul style="list-style-type: none"> 按下 [沸腾] 时，会发出“哔哔”声，且不会重新沸腾。 	是否在沸腾后立即按下 [沸腾]？	稍后再进行重新沸腾。	10
<ul style="list-style-type: none"> 按下任何按键都会发出“哔哔”声，并显示如下图所示内容，无法进行操作。 	是否处于儿童锁状态？	请同时长按 [选择出水量] 右侧的 [选择出水量“多” / [i]] 和 [沸腾] (3秒)，解除儿童锁。	14
<ul style="list-style-type: none"> 液晶显示屏起雾。 	是否将其放置在容易淋到水的地方或底部容易弄湿的地方？	倒掉水，并在不连接插头的情况下放置，直到雾气消失。如果雾气无法去除，请委托购买本产品的销售店修理。	
	是否将本体倒放置？		
	在出水时，是否将水撒在操作面板上？		

认为发生故障时

故障现象	请确认这里	请这样处理	参照页面
●防干烧功能启动时，会发出“哔哔哔...”声，沸腾指示灯和保温指示灯交替闪烁，并显示如下图所示内容。 	是否在干烧或水量过少的情况下进行烧水？	拔掉插头，将水加至加水标记以上，关闭上盖，稍等一段时间再连接插头。	9
	是否在使用完热水后长时间放置，或者在上盖打开的状态下放置？	拔掉插头，将水加至加水标记以上，关闭上盖，稍等一段时间再连接插头。	9
	加水时，是否速度过快？	拔掉插头，稍等一段时间再连接插头。	9
●发出“哔哔哔...”声，沸腾指示灯和保温指示灯交替闪烁，并显示如下图所示内容。 	在进行出水或清洁保养时，如果水进入了本体内部，可能会导致故障。请委托购买本产品的销售店修理。		

产品中有害物质的名称及含有信息表

部件名称	有害物质									
	铅 (Pb)	汞 (Hg)	镉 (Cd)	六价铬 (Cr(VI))	多溴联苯 (PBBs)	多溴二苯醚 (PBDEs)	邻苯二甲酸二(2-乙基)己酯 (DEHP)	邻苯二甲酸丁苄酯 (BBP)	邻苯二甲酸正丁酯 (DBP)	邻苯二甲酸二异丁酯 (DIBP)
外装构成品	○	○	○	○	○	○	○	○	○	○
内部构成品	○	○	○	○	○	○	○	○	○	○
电气零件	×	○	○	○	○	○	○	○	○	○
附属品类	○	○	○	○	○	○	○	○	○	○

注1：○：表示该有害物质在该部件所有均质材料中的含量均不超出电器电子产品有害物质限制使用国家标准要求。
 ×：表示该有害物质至少在该部件的某一均质材料中的含量超出电器电子产品有害物质限制使用国家标准要求。

注2：以上未列出的部件，表明其有害物质含量均不超出电器电子产品有害物质限制使用国家标准要求。

关于消耗品、另购品的购买

请联系使用说明书上记载的服务热线。

◆上盖垫圈（易耗品）

以1年为标准进行确认，如有以下问题请更换。（以免翻倒有热水流出、引发烫伤。）

- 发白。
- 脏污或破损严重。
- 从上盖的缝隙中有蒸汽漏出。

◆树脂部品（有损伤时）

触及热气或蒸汽的树脂部品，会随着使用有所损伤。请联络虎牌特约服务点。

◆过滤网（易耗品）

过滤网安装在内容器的状态下进行柠檬酸清洗时，都洗不掉污垢时。请更换。

上盖垫圈的拆卸方法

1. 将3颗螺丝拧开。
2. 将上盖垫圈拆下。

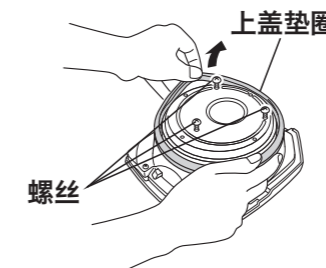

上盖垫圈的安装方法

1. 新的上盖垫圈均匀的嵌入到栓内盖的外围。

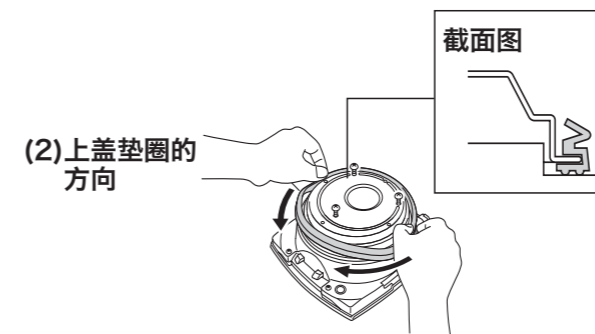
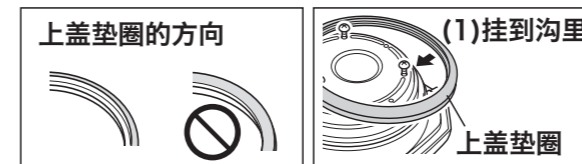

2. 拧紧螺丝（3颗）。

△注意

- 不要将栓内盖等部品从上盖取下来。以免导致蒸汽或开水漏出。如不慎拆下时，请按照下图的顺序正确安装。

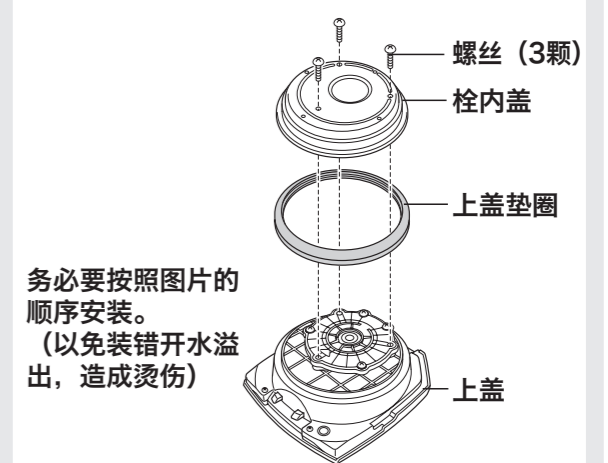

因为除维修技术人员以外无法更换上盖内部的部件，所以请联系使用说明书上记载的服务热线。

规格

额定容量	3.0L
额定电压/额定频率	220V~ 50Hz
消耗功率	烧水时的功率
	保温时的功率
外观尺寸*	21.8×30.8×31.9cm
重量*	3.6kg
原产地	日本

※在特定地域（高原、严寒地等），规定的功能无法确保使用。

*为大概数值。

食品接触用材料列表

本产品适用于接触食品。请根据说明书要求正常使用本产品。

本产品食品接触用材料及部件符合 GB 4806.1 和相应食品安全国家标准要求, 具体信息如下:

食品接触用材料		用途	执行标准
玻璃	玻璃	玻璃管	GB 4806.5
塑料	聚丙烯 (PP)	水阀盒等	GB 4806.7
	聚苯乙烯 (SPS)	马达固定件等	
	聚砜 (PSU)	水泵止水板	
	聚醚砜 (PES)	马达轴承	
金属	不锈钢 022Cr19Ni10	蒸汽传感器	GB 4806.9
	不锈钢 06Cr19Ni10	滤网等	
	不锈钢 06Cr18Ni9Cu3	螺丝等	
	不锈钢 022Cr17Ni12Mo2	内容器管	
	铁氧体磁铁	磁化体	
涂层	聚四氟乙烯 (不锈钢基材)	内容器 (涂层)	GB 4806.10
橡胶	硅橡胶	垫圈等	GB 4806.11

注 1: 产品不宜作为容器长期储存食品。

注 2: 本系列产品包含以上食品接触材料, 部分机型可能不含个别材料, 以实际产品为准!

保修书

产品名称	电热水瓶		
产品型号	PIM-J30C		
保修期限	1 年间	产品规格	21.8 cm × 30.8 cm × 31.9 cm
用户姓名		联系电话	
用户地址			
购买店名		购买日期	
购买地址			
发票号码			

修理记录

修理日期	故障状况	修理内容	修理负责人	返还日期	顾客签名

保修规定

维修时请出示本保修书及购买发票。

修理、交换的条件如下:

① 发票购买之日起7日内, 产品发生性能故障, 可以选择退货、换货或无偿修理。

② 发票购买之日起15日内, 产品发生性能故障时, 可以选择换货或无偿修理。

③ 发票购买之日起到上述保修期限内, 产品发生性能故障时, 可以无偿修理。

④ 但是, 如果符合下述情形, 不适用①②③的规定时, 为有偿修理。

1). 不能同时提供保修书和发票, 或者一个或两个都是复印件。

2). 发生性能故障的产品和保修书上的商标和产品型号不一致时。

3). 所提供的保修书上未填写用户姓名、购买店名、购买日期等。

4). 中国大陆以外 (香港、台湾、澳门) 等地使用时。

5). 本公司指定的修理地点以外修理时。

6). 不按照使用说明书上的使用方法使用或有自行修理及拆装时。

7). 购买之日起, 放置地点的搬运、运输、掉落而引起的故障。

8). 火灾、地震、洪水、雷电及其他自然灾害, 以及气体灾害 (硫化烟气等)、污染、电压异常等发生故障时。

9). 使用于家庭以外的使用用途时。

10). 昆虫等的进入而引起的故障。

11). 消耗性零件的更换。

※本保修书及发票不能补发。

修理公司名称 : 钛格贸易 (上海) 有限公司

地址 : 上海市闵行区陈行公路2388号17幢702室

电话 : 800-820-0885 邮编: 201114